



# **Cortadora de césped a gasolina Instrucciones originales**

**Modelo: DYM1720C**

**CE 2019**

Ningbo Daye Garden Machinery Co., Ltd.  
No.58 Jinfeng Road, Yuyao, Zhejiang 315403, R. P. de China  
Tel: +86-574-62678966  
Fax: +86-574-62678784

## **ADVERTENCIA:**

Por motivos de seguridad, le pedimos que lea este manual antes de intentar utilizar su nueva unidad. El incumplimiento de estas instrucciones puede provocar heridas personales graves. Dedique unos momentos para familiarizarse con su cortadora de césped antes de cada uso. Conserve este manual en un lugar seguro para poder consultar la información que contiene en todo momento. Si le entrega la máquina a otra persona, entréguele también estas instrucciones de uso y las reglamentaciones de seguridad.

### Uso previsto

Esta máquina solo puede usarse para llevar a cabo las tareas para las cuales fue diseñada. Cualquier otro uso será considerado un uso indebido. El usuario/operador (y no el fabricante) será responsable de cualquier daño o herida producidos a raíz de dicho uso indebido.

Esta cortadora de césped a gasolina fue diseñada para un uso privado, es decir, en su hogar y el jardín circundante.

El uso privado de la cortadora de césped abarca un tiempo de funcionamiento que por lo general no excede 50 horas por año. Durante ese tiempo, la máquina se usa principalmente para el mantenimiento de céspedes residenciales de pequeña escala y jardines residenciales/jardines mantenidos a modo de pasatiempo. Las instalaciones públicas, los centros deportivos y las aplicaciones agrícolas/forestales están excluidos.

Cabe destacar que nuestra máquina no fue diseñada para ser usada en aplicaciones comerciales, mercantiles o industriales. La garantía perderá su validez en caso de haber utilizado la máquina en ámbitos comerciales, mercantiles o industriales o con fines equivalentes.

Las instrucciones de uso suministradas por el fabricante deben conservarse y consultarse para cerciorarse de usar y mantener adecuadamente la cortadora de césped. Estas instrucciones contienen información valiosa sobre las condiciones de uso, mantenimiento y reparación.

¡Importante! Debido al alto riesgo de padecer heridas al que está expuesto el usuario, queda prohibido el uso de la cortadora de césped para podar arbustos, setos o matas, cortar enredaderas, techos o balcones con césped, limpiar (aspirando) tierra y residuos de pasadizos, cortar árboles o setos ya cortados. Además, queda prohibido el uso de la cortadora de césped como motocultivadora para nivelar áreas altas como toperas.

Por motivos de seguridad, queda prohibido usar la cortadora de césped como unidad de accionamiento para otras herramientas de trabajo o juegos de herramientas de cualquier índole.

## CONTENIDOS

SECCIÓN 1 SÍMBOLOS MARCADOS EN EL PRODUCTO .....	4
SECCIÓN 2 REGLAS GENERALES DE SEGURIDAD.....	4
SECCIÓN 3 DESCRIPCIÓN DE LAS PIEZAS.....	7
SECCIÓN 4 DATOS TÉCNICOS.....	7
SECCIÓN 5 ENSAMBLADO.....	8
SECCIÓN 6 "3 EN 1" .....	9
SECCIÓN 7 INSTRUCCIONES DE USO.....	11
SECCIÓN 8 INSTRUCCIONES PARA EL MANTENIMIENTO.....	14
SECCIÓN 9 INSTRUCCIONES PARA EL LUBRICADO.....	14
SECCIÓN 10 LIMPIEZA.....	14
SECCIÓN 11 INSTRUCCIONES PARA EL ALMACENAMIENTO (FUERA DE TEMPORADA).....	16
SECCIÓN 12 SOLUCIÓN DE PROBLEMAS.....	17
SECCIÓN 13 GARANTÍA.....	18
SECCIÓN 14 MEDIO AMBIENTE.....	18
SECCIÓN 15 DECLARACIÓN DE CONFORMIDAD DE LA CE.....	18

## **ADVERTENCIA:**

Por motivos de seguridad, le pedimos que lea este manual antes de intentar utilizar su nueva unidad. El incumplimiento de estas instrucciones puede provocar heridas personales graves. Dedique unos momentos para familiarizarse con su cortadora de césped antes de cada uso.

### **1. SÍMBOLOS MARCADOS EN EL PRODUCTO (EN LA CUBIERTA TRASERA)**



Fig. A

B.1 Lea el manual del usuario.

B.2 No permita que se acerquen otras personas

B.3 Preste mayor atención a las manos y a los pies del operador para evitar heridas.

B.4 El combustible es inflamable, mantenga el fuego alejado. No añada combustible cuando la máquina esté en marcha.

B.5 Humos tóxicos; no utilice la máquina en interiores.

B.6 Al cortar el césped, use gafas y tapones para oídos para su protección.

B.7 Para hacer reparaciones, tome la bujía y repárela según lo indicado en el manual operativo.

B.8 Cuidado: Motor caliente.



Figura B: Etiqueta de seguridad pegada sobre la cortadora de césped: **ALEJE LAS MANOS Y LOS PIES.**  
**Cuidado: Mantenga las etiquetas de seguridad claras y visibles sobre el equipo. Cambie las etiquetas de seguridad si no están presentes o si se tornaron ilegibles.**

### **2. REGLAS GENERALES DE SEGURIDAD**

 **ADVERTENCIA:** Al usar herramientas a gasolina, debe adoptar siempre precauciones de seguridad como las siguientes para reducir los riesgos de provocar heridas graves y/o daños a la unidad. Lea íntegramente estas instrucciones antes de utilizar este producto y conserve dichas instrucciones para consultarlas más adelante.



**ADVERTENCIA:** esta máquina genera un campo electromagnético cuando está en uso. Bajo determinadas circunstancias, dicho campo puede interferir con implantes médicos activos o pasivos. Para reducir los riesgos de heridas graves o mortales, les recomendamos a las personas con implantes médicos que consulten a su médico y al fabricante del implante médico antes de usar esta máquina.

### **Entrenamiento**

- Lea detenidamente las instrucciones. Familiarícese con los mandos y el uso adecuado del equipo;
- No permita nunca que niños o personas que no estén familiarizadas con estas instrucciones usen la cortadora de césped. Las reglamentaciones locales pueden restringir la edad del operador;
- No corte el césped si personas, en especial niños, o mascotas se hallan cerca;
- Recuerde que el operador o usuario es responsable de los accidentes o riesgos que le ocurran a otras personas o a su propiedad;
- Los operadores deben recibir un entrenamiento adecuado en el uso, el ajuste y el funcionamiento de la máquina, incluso deben conocer las operaciones prohibidas.

### **Preparación**

- Al cortar el césped, use siempre un calzado fuerte y pantalón largo. No utilice el equipo descalzado o con sandalias abiertas.
- Inspeccione cuidadosamente el sitio donde va a usar el equipo y retire los objetos que la máquina podría despedir, tales como piedras, juguetes, palos y cables;
- **ATENCIÓN** – La gasolina es altamente inflamable:
  - Almacene el combustible en recipientes especialmente diseñados para ese fin;
  - Llene el tanque en exteriores y no fume al hacerlo;
  - Añada combustible antes de arrancar el motor. No quite nunca la tapa del tanque de combustible y no añada gasolina cuando el motor está en marcha o caliente;
  - Si se derrama gasolina, no trate de arrancar el motor, más bien, aleje la máquina del lugar donde se produjo el derrame y evite generar cualquier fuente de ignición hasta que se hayan disipado los vapores;
  - Cambie las tapas del tanque de combustible y del recipiente en forma segura;
- Cambie los silenciadores defectuosos;
- Antes del uso, realice una inspección visual para cerciorarse de que las cuchillas, los pernos y el conjunto de corte no estén gastados ni dañados. Cambie las cuchillas y los pernos gastados o dañados en conjuntos para preservar el equilibrio.

### **Funcionamiento**

- No utilice el motor en espacios reducidos donde pueden acumularse humos peligrosos de monóxido de carbono;
- ¡Atención! No use la cortadora de césped si hay riesgo de relámpagos;
- Se recomienda limitar la duración del uso para minimizar los riesgos de ruidos y vibración.
- Tenga cuidado al usar la cortadora de césped en pendientes y cerca de caídas, zanjas o terraplenes;
- Corte el césped de día o con buena luz artificial;
- En lo posible, no use el equipo en césped mojado;
- Pise siempre con seguridad en las pendientes;
- Corte el césped caminando, nunca corriendo;
- Para las máquinas rotativas con ruedas, corte el césped de un lado al otro de las pendientes, nunca hacia abajo o arriba;
- Tenga sumo cuidado al cambiar de dirección en las pendientes;
- No corte el césped en pendientes demasiado empinadas;
- Extreme las precauciones al dar marcha atrás o al tirar la cortadora de césped hacia usted;
- Detenga la(s) cuchilla(s) si es necesario inclinar la cortadora de césped para transportarla al cruzar

superficies que no sean de césped y también al transportar la cortadora de césped desde el sitio que desea cortar y hacia dicho sitio;

- No use nunca la cortadora de césped si sus protecciones tienen desperfectos o sin sus dispositivos de seguridad, por ejemplo, si los deflectores y/o recogedores de césped no están en su sitio;
- Cuidado: La cortadora de césped no debe usarse sin colocar el recogedor de césped completo o sin la protección de la boca de descarga con autocierre;
- No cambie los ajustes del regulador del motor o la sobrevelocidad del motor;
- No altere ni modifique ningún ajuste sellado del control de velocidad del motor;
- Los sistemas o las características de seguridad de la cortadora de césped no deben modificarse ni desactivarse;
- Desacople todas las cuchillas y transmisiones por embrague antes de arrancar el motor;
- Arranque o encienda el motor con cuidado siguiendo las instrucciones y alejando los pies de la(s) cuchilla(s);
- No incline la cortadora de césped al arrancar el motor;
- No arranque el motor estando al frente de la boca de descarga;
- No ponga las manos o los pies cerca o debajo de las piezas rotativas. Manténgase siempre lejos de la boca de descarga;
- No levante ni transporte nunca una cortadora de césped con el motor encendido;
- Detenga el motor y desconecte el cable de la bujía, asegúrese de que todas las piezas móviles se hayan detenido por completo y en caso de que haya una llave insertada, quítela:
  - Antes de quitar las obstrucciones o de vaciar la boca:
  - Antes de controlar, limpiar o trabajar con la cortadora de césped;
  - Después de golpear un cuerpo extraño. Examine la cortadora de césped para ver si está dañada y haga los arreglos necesarios antes de volver a ponerla en marcha y usarla.
  - Si al ponerla en marcha, la cortadora de césped vibra en forma anormal (exámínela de inmediato):
- Detenga el motor y desconecte el cable de la bujía, asegúrese de que todas las piezas móviles se hayan detenido por completo y en caso de que haya una llave insertada, quítela:
  - Al dejar la cortadora de césped;
  - Antes de llenar el tanque;
- Reduzca la configuración de la válvula reguladora cuando el motor esté apagado y si el motor tiene una válvula de cierre, corte el suministro de combustible al terminar de cortar el césped.

### **Mantenimiento y almacenamiento**

- Mantenga las tuercas, los pernos y los tornillos ajustados para asegurarse de que el equipo se encuentre en condiciones de funcionamiento seguras;
- No guarde nunca el equipo con gasolina en el tanque dentro de un edificio donde los humos podrían entrar en contacto con llamas expuestas o chispas;
- Deje enfriar el motor antes de guardar el equipo en un espacio cerrado; limpie y haga el mantenimiento necesario sobre la cortadora de césped antes de guardarla.
- Para reducir los riesgos de incendios, mantenga el área de almacenamiento del motor, del silenciador, del compartimiento de baterías y de la gasolina libre de césped, hojas o excesos de grasa;
- Controle con frecuencia el recogedor de césped en busca de señales de desgaste o de deterioro;
- Cambie las piezas gastadas o dañadas para garantizar la seguridad;
- Si es necesario vaciar el tanque de combustible, hágalo en exteriores;
- El mantenimiento inadecuado, el uso de repuestos no conformes o el retiro o la modificación de los componentes de seguridad pueden dañar la cortadora de césped y herir gravemente los operadores;
- Use únicamente las cuchillas y los repuestos recomendados por el fabricante; El uso de piezas no originales puede dañar la máquina y herir los operadores Mantenga la cortadora de césped en buenas condiciones de funcionamiento;

● Si el dispositivo de detención de la cuchilla no funciona, comuníquese con el centro de asistencia para obtener ayuda

**! CUIDADO:** No toque la cuchilla rotativa.

**! ADVERTENCIA:** Llene el tanque en un sitio bien ventilado con el motor detenido.

### 3. DESCRIPCIÓN DE LAS PIEZAS

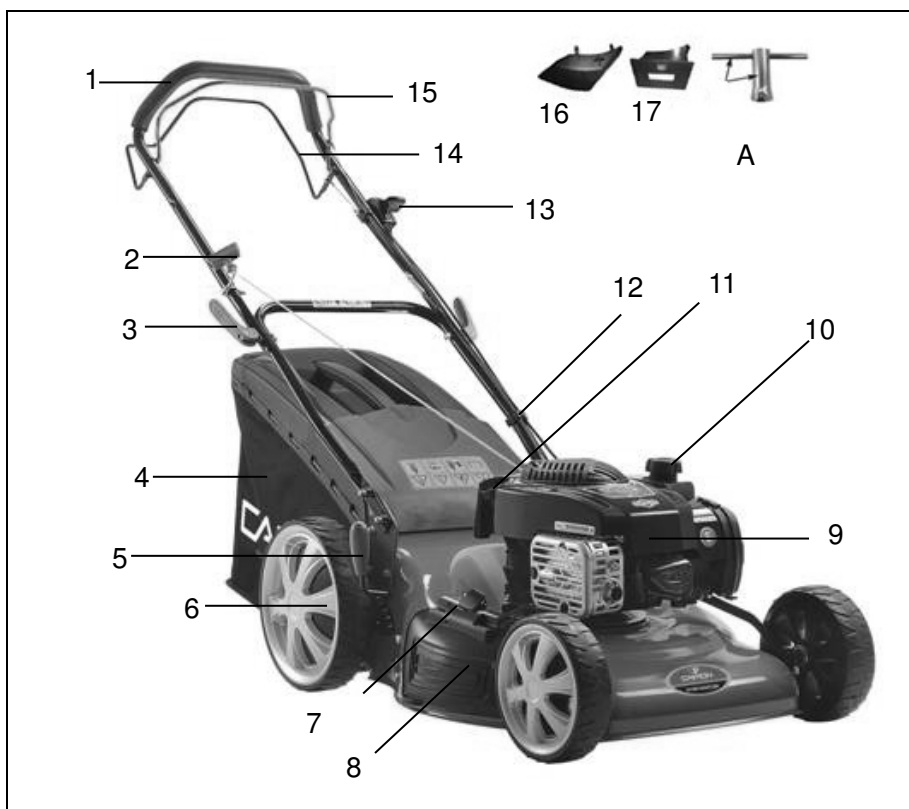

Fig. 1

- |   |                                   |                                 |
|---|-----------------------------------|---------------------------------|
| 1. Manivela superior                                    | 2. Manivela de arranque           | 3. Palanca de bloqueo           |
| 4. Recogedor de césped                                  | 5. Palanca de ajuste de la altura | 6. Rueda                        |
| 7. Mecanismo de bloqueo                                 | 8. Alerón lateral                 | 9. Bujía                        |
| 10. Tapa del combustible                                | 11. Tapa del aceite               | 12. Abrazadera                  |
| 13. Palanca del estérter de la válvula reguladora       |                                   | 15. Manivela de mando del freno |
| 14. Manivela de mando para el desplazamiento automático |                                   | 17. Cuña de trituración         |

**Incluye A:** Llave de la bujía

### 4. DATOS TÉCNICOS

Modelo	DYM1720C
Tipo de motor	GCV170
Desplazamiento del motor	167 cm <sup>3</sup>
Potencia nominal	3.1 kW
Ancho de la cuchilla	510 mm

Velocidad nominal	2800/min
Capacidad del tanque de combustible	0,91 l
Capacidad del tanque de aceite	0,40 l
Capacidad del recogedor de césped	60 l
Peso neto	35,3 kg
Ajuste de la altura	25-75 mm, 10 ajustes

Modelo	DYM1720C
Nivel de presión acústica medida en la posición del operador (Según EN ISO 5395-1 Anexo F y EN ISO 5395-2, EN ISO 4871)	86,9 dB (A) K=3 dB (A)
Nivel sonoro medido	94,6 dB (A) K=1,97 dB (A)
Nivel sonoro garantizado (Según 2000/14/CE)	98 dB(A)
Vibración (Según EN ISO 5395-1 Anexo G y EN ISO 5395-2)	13,49m/s <sup>2</sup> K=1,5 m/s <sup>2</sup>

## 5. ENSAMBLADO

### 5.1 MANIVELA PLEGABLE

1. Fije las manivelas inferiores en el cuerpo de la unidad con pernos, arandelas, tuercas y una llave adecuada. (Fig.2A/Fig.2B)
2. Levante las dos palancas de bloqueo para liberar las manivelas superiores para plegarlas. (Fig. 2C)
3. Empuje la palanca de bloqueo en posición cerrada para bloquear las manivelas en la posición operativa. (Fig.2D)
4. Ajuste la tensión girando la contratuerca con una llave adecuada. (Fig. 2E)
5. Sujete la abrazadera en la posición indicada y sujete el cable. (Fig. 2F)

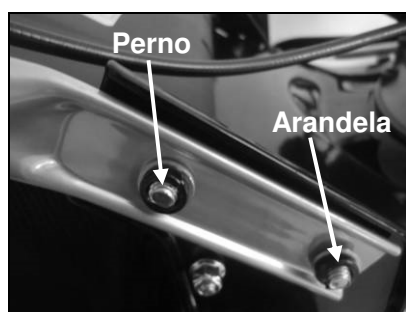

Fig. 2A

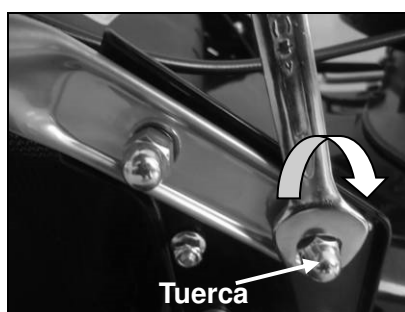

Fig. 2B



Fig. 2C

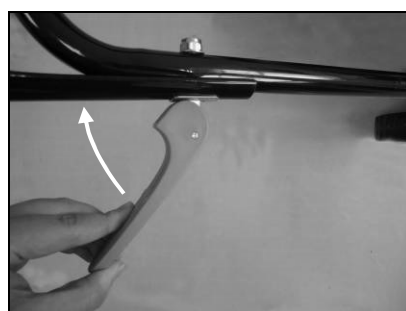

Fig. 2D

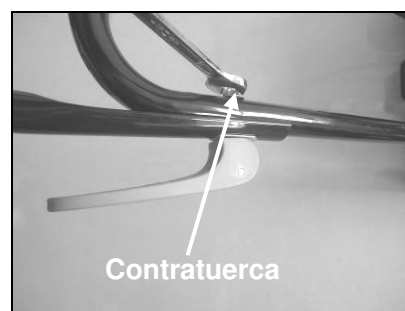

Fig. 2E

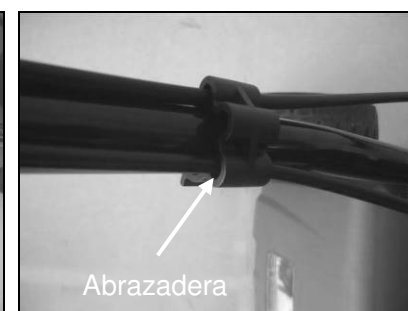

Fig. 2F

### 5.2 COMO COLOCAR Y QUITAR EL RECOGEDOR DE CÉSPED



1. Para colocarlo: Levante la cubierta trasera y enganche la bolsa de césped en la parte trasera de la cortadora de césped. (Fig.3A/ Fig.3B/ Fig.3C)

2. Para quitarlo: Sujete y levante la cubierta trasera, retire el recogedor de césped.

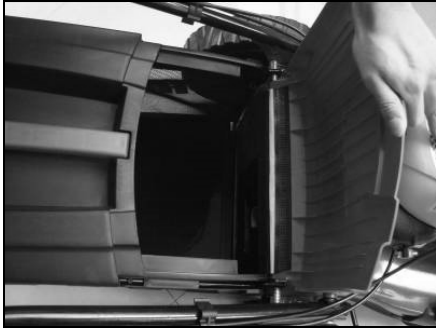

Fig.3A



Fig.3B



Fig. 3C

### 5.3 MANIVELA DE ARRANQUE

Mueva la manivela de arranque desde el motor hasta el cable de guiado. (Fig.4)



Fig.4

### 5.4 ALTURA DEL CORTE

Presione hacia afuera para desenganchar la palanca del armazón. Mueva la palanca hacia adelante o hacia atrás para ajustar la altura. (Fig. 5 y véase la cláusula 7.9)



Fig.5

## 6. "3 EN 1"

Estas cortadoras de césped pueden modificarse desde su función normal, según el propósito de la aplicación:

De cortadora de césped con descarga trasera a:

1. Cortadora de césped trituradora o
2. Cortadora de césped con descarga lateral.

¿Qué es la trituración?

Primero, se corta el césped, luego, se lo tritura muy fino y finalmente, se lo vuelve a colocar sobre la franja de césped como abono natural.

Consejos para la trituración:

- Segundo corte regular por un máx. de 2 cm desde 6 cm hasta 4 cm de altura de césped.

- Use una cuchilla bien afilada - No pase la cortadora de césped sobre césped mojado.
- Coloque el motor en su velocidad máx.
- Muévase solo a ritmo de trabajo.
- Limpie con frecuencia la cuña de trituración, el interior de la carcasa y la cuchilla de corte.

## Funcionamiento

### UNO: Cómo modificar la cortadora para que triture el césped

**⚠️ ADVERTENCIA: el motor y la cortadora tienen que estar detenidos.**

1. Levante la cubierta trasera y retire el recogedor de césped.
2. Empuje la cuña de trituración en la cubierta. Bloquee la cuña de trituración con el pulsador que se encuentra en la cubierta (Fig.6A/Fig.6B).
3. Baje la cubierta inferior para volver a colocarla. (Fig.6C)



Fig.6A



Fig.6B



Fig.6C

### DOS: Configuración para trituración con descarga lateral

**⚠️ ADVERTENCIA: el motor y la cortadora tienen que estar detenidos.**

1. Levante la cubierta trasera y retire el recogedor de césped.
2. Coloque la cuña de trituración.
3. Desbloquee el mecanismo de bloqueo. (Fig. 7A)
4. Levante el alerón lateral para la descarga lateral. (Fig. 7B)
5. Coloque el canal de descarga lateral para la descarga lateral sobre la clavija de apoyo del alerón lateral (Fig. 7C)
6. Baje el alerón lateral. El alerón está en el canal de descarga lateral. (Fig. 7D)

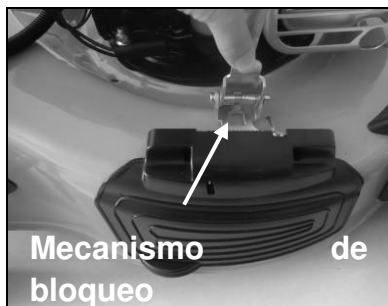

Fig.7A



Fig.7B

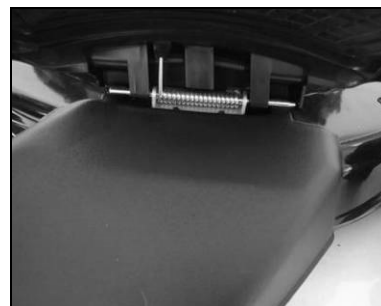

Fig.7C



Fig.7D

### **TRES: pasar la cortadora de césped con el recogedor de césped**

**⚠️ ADVERTENCIA: el motor y la cortadora tienen que estar detenidos.**

Para cortar el césped con el recogedor de césped, quite la cuña de trituración para la descarga lateral y coloque el recogedor de césped.

1. Para quitar la cuña de trituración:

- Levante la cubierta trasera y quite la cuña de trituración.

2. Para quitar el canal de descarga lateral para la descarga lateral:

- Levante el alerón lateral y quite el canal de descarga lateral.

- El alerón lateral cierra automáticamente la boca de descarga en la carcasa gracias a la fuerza de un resorte.

- Limpie con frecuencia los restos de césped y la tierra pegada en el alerón lateral y la boca de descarga.

3. Coloque el recogedor de césped:

- Para colocarlo: Levante la cubierta trasera y enganche el recogedor de césped en la parte trasera de la cortadora de césped.

- Para quitarlo: Sujete y levante la cubierta trasera, retire el recogedor de césped.

## **7. INSTRUCCIONES DE USO**

### **7.1 ANTES DE EMPEZAR**

Haga el mantenimiento del motor con gasolina y aceite, según lo indicado en el manual del motor que acompaña su cortadora de césped. Lea detenidamente las instrucciones.

**⚠️ ADVERTENCIA:** La gasolina es altamente inflamable.

Almacene el combustible en recipientes especialmente diseñados para ese fin.

Llene el tanque en exteriores, antes de arrancar el motor y no fume al llenar el tanque o al manipular el combustible.

No quite nunca la tapa del tanque de combustible y no añada gasolina cuando el motor está en marcha o caliente.

Si se derrama gasolina, no trate de arrancar el motor, más bien, aleje la máquina del lugar donde se produjo el derrame y evite generar cualquier fuente de ignición hasta que se hayan disipado los vapores.

Cambie las tapas de los tanques de combustible y del recipiente en forma segura;

Antes de inclinar la cortadora de césped para hacer el mantenimiento de la cuchilla o para vaciar el aceite, retire el combustible del tanque.

**⚠️ ADVERTENCIA:** No llene nunca el tanque de combustible en interiores con el motor en marcha. Espere al menos 15 minutos que el motor se enfríe después de haber estado funcionando.

### **7.2 PARA ARRANCAR EL MOTOR Y ENGANCHAR LA CUCHILLA**

1. La unidad está equipada con un recubrimiento de goma sobre el extremo de la bujía. Asegúrese de que el

bucle metálico sobre el extremo del cable de la bujía (dentro del recubrimiento de goma) está sujetado en forma segura sobre la punta metálica de la bujía.

2. Para poner en marcha un motor frío, coloque la palanca del estárter de la válvula reguladora en la posición



"0". Para poner en marcha un motor caliente y empezar a usar la cortadora, coloque la palanca del

estárter de la válvula reguladora en la posición "1" (Fig.8A)



3. Parándose detrás de la unidad, sujete la manivela de mando de detención y manténgala contra la manivela superior, tal como se muestra.

Fig.8B.

4. Sujete la manivela de mando de detención tal como se muestra en la Fig.8B y tire rápidamente sobre la manivela de arranque. Regrésela lentamente hacia el perno del cable de guiado una vez que el motor arrancó. Suelte la manivela de mando de detención para detener el motor y la cuchilla.

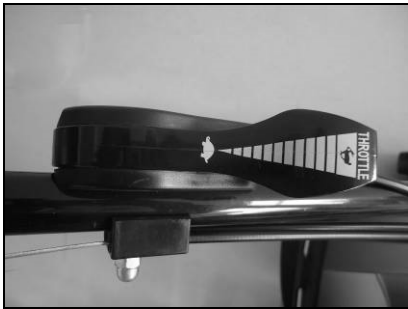

Fig.8A

Fig. 8B



Arranque o encienda el motor con cuidado siguiendo las instrucciones y alejando los pies de la cuchilla;



No incline la cortadora de césped al arrancar el motor. Arranque la cortadora de césped sobre una superficie llana, sin césped alto ni obstáculos.



Aleje las manos y los pies de las piezas rotativas. No arranque el motor estando al frente de la boca de descarga.

### 7.3 PROCEDIMIENTOS OPERATIVOS

Durante el funcionamiento, sujete firmemente la manivela de mando de detención con ambas manos.



**NOTA:** Durante el funcionamiento, al soltar la manivela de mando de detención, el motor se detendrá y la cortadora de césped dejará de funcionar.



**ADVERTENCIA:** Para evitar arranques inadvertidos de la cortadora de césped, está equipada con un freno de motor que debe retirarse antes de poder arrancar el motor. Cuando se desengancha la palanca de mando del motor, se la debe regresar a su posición inicial; en ese punto, el motor se apaga automáticamente. Nota: Freno de motor (manivela del freno): Use la palanca para detener el motor. Cuando desengancha la palanca, el motor y la cuchilla se detienen automáticamente. Para cortar el césped, mantenga la palanca en la posición de trabajo. Antes de empezar a cortar el césped, compruebe varias veces la palanca de marcha/detención para asegurarse de que funcione correctamente. Asegúrese de que el cable de tensión pueda utilizarse sin problemas (no debe quedar enganchado o retorcido).

### 7.4 PARA DETENER EL MOTOR



**CUIDADO:** La cuchilla sigue girando durante unos segundos después del apagado del motor.

1. Suelte la manivela de mando de detención para detener el motor y la cuchilla.
2. Desconecte y conecte a la tierra el cable de la bujía según las instrucciones del manual del motor para evitar arranques accidentales cuando el equipo está sin supervisión.

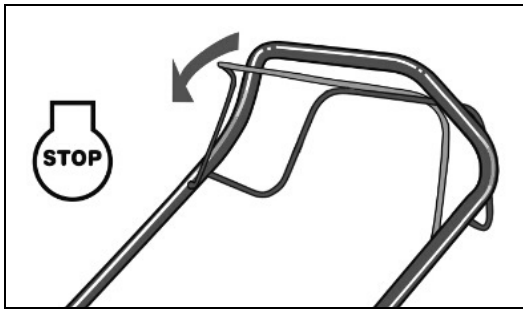

Fig.9

## 7.5 CONEXIÓN PARA DESPLAZAMIENTO AUTOMÁTICO

Sujete la manivela de mando para el desplazamiento automático y la cortadora de césped se moverá automáticamente hacia adelante a una velocidad de aproximadamente 3,3 km/h. Suelte la manivela de desplazamiento automático y la cortadora de césped se detendrá.

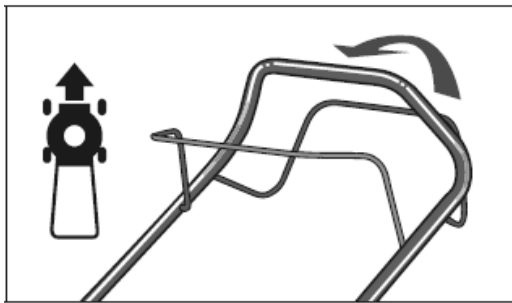

Fig.10



**⚠ CUIDADO:** Su cortadora de césped fue diseñada para cortar césped residencial normal cuya altura no supere los 250 mm. No intente pasar la cortadora de césped sobre césped excepcionalmente alto, seco o húmedo (por ejemplo, pastizales) o pilas de hojas secas. Se podrían acumular depósitos de residuos sobre la cubierta de la cortadora de césped o entrar en contacto con el escape del motor y desatar un incendio.

## 7.6 PARA OBTENER RESULTADOS ÓPTIMOS AL CORTAR EL CÉSPED

Retire los escombros del césped. Compruebe que el césped no tenga piedras, palos, cables u otros cuerpos extraños que la cortadora de césped podría despedir accidentalmente en cualquier dirección y causarles heridas graves al operador y a otras personas y daños a la propiedad y a objetos cercanos. No corte el césped si está húmedo. Para un corte óptimo del césped, no corte césped húmedo porque tiende a pegarse en la parte inferior de la cubierta e impide un buen corte del césped. No corte más que 1/3 del largo del césped. El nivel de corte recomendado para cortar el césped equivale a 1/3 del largo del césped. La velocidad respecto al suelo deberá regularse para que el césped cortado pueda dispersar uniformemente en el césped. Para los cortes pesados con césped grueso, puede ser útil emplear una de las velocidades más bajas para lograr un corte bien prolijo. Al cortar césped largo, es posible que deba hacer dos pasadas para cortar el césped, bajando las cuchillas a 1/3 adicional del largo del segundo corte; además, quizás deba cortar usando un patrón diferente al que usó la primera vez. Al solapar un poco el corte en cada pasada, podrá eliminar restos cortados que quedaron sobre el césped. Se recomienda utilizar la cortadora de césped a máxima velocidad para lograr un corte ideal y permitirle trabajar en forma óptima. Limpie la parte inferior de la cubierta. Asegúrese de limpiar la parte inferior de la cubierta después de cada uso para evitar la acumulación de césped que impediría una buena trituración. Pasar la cortadora de césped sobre hojas. Pasar la cortadora de césped sobre las hojas puede ser beneficioso para su césped. Al pasar la cortadora de césped sobre las hojas, asegúrese de que estén secas y de que no pesen mucho sobre el césped. No espere que todas las hojas se hayan caído de los árboles antes de pasar la cortadora de césped.

**⚠️ ADVERTENCIA:** Si golpea un objeto extraño, detenga el motor. Retire el cable de la bujía, inspeccione cuidadosamente la cortadora de césped en busca de cualquier daño y repare los daños antes de volver a poner en marcha y seguir utilizando la cortadora de césped. Si la cortadora de césped vibra excesivamente durante su funcionamiento, es una clara indicación de daño. En tal caso, es imprescindible inspeccionar y reparar la unidad.

## 7.7 RECOGEDOR DE CÉSPED

Hay un indicador de nivel en la parte superior del recogedor de césped que muestra si el recogedor está lleno o vacío:

- El indicador de nivel se infla si el recogedor no está lleno al cortar el césped. (Fig.11A)
- Si el recogedor está lleno, el indicador colapsa; una vez que ello ocurre, deténgase y vacíe el recogedor. Asegúrese de que esté limpio y de que su malla esté ventilada. (Fig.11B)

### **⚠️ IMPORTANTE:**

Si la posición de la abertura del indicador está muy sucia, el indicador no se inflará. En tal caso, limpie de inmediato la posición de la abertura del indicador.

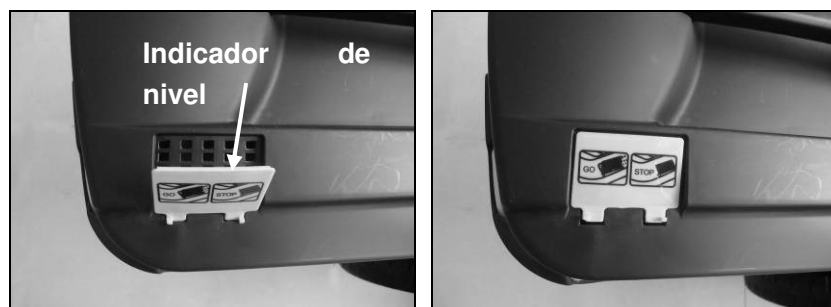

Fig. 11A

Fig. 11B

## 7.8 CUBIERTA

La parte inferior de la cubierta de la cortadora de césped debe limpiarse después de cada uso para evitar la acumulación de césped cortado, hojas, tierra u otros elementos. Si deja que los residuos se acumulen, éstos favorecerán la oxidación y la corrosión y podrían impedir una buena trituración. La cubierta puede limpiarse inclinando la cortadora de césped y raspándola con una herramienta adecuada (asegúrese de que el cable de la bujía esté desconectado).

## 7.9 INSTRUCCIONES PARA EL AJUSTE DE LA ALTURA

**⚠️ CUIDADO:** No haga nunca ningún ajuste en la cortadora de césped sin primero detener el motor y desconectar el cable de la bujía.

**⚠️ CUIDADO:** Antes de cambiar la altura de la cortadora de césped, detenga la cortadora y desconecte el cable de la bujía.

**Su cortadora de césped está equipada con una palanca de ajuste central de la altura que ofrece 10 posiciones de altura. (Fig.12)**

Se puede ajustar la altura (entre las cuchillas y el suelo) desde 25 mm hasta 75 mm.

1. Detenga la cortadora de césped y desconecte el cable de la bujía antes de cambiar la altura de corte de la cortadora.

2. La palanca de ajuste central de la altura le ofrece 10 posiciones de altura diferentes.

Para cambiar la altura del corte, apriete la palanca del regulador hacia la rueda y muévelo hacia arriba o abajo hasta alcanzar la altura deseada.



Fig.12

## 8. INSTRUCCIONES PARA EL MANTENIMIENTO

### BUJÍA

Use únicamente bujías de repuesto originales. Para obtener resultados óptimos, cambie la bujía cada 100 horas de uso.

### PASTILLAS DE FRENO

Controle y/o cambie frecuentemente las pastillas de freno del motor en su agente de servicio y use solo piezas originales.

## 9. INSTRUCCIONES PARA EL LUBRICADO

**⚠ CUIDADO:** DESCONECTE LA BUJÍA ANTES DEL MANTENIMIENTO.

1. RUEDAS: Lubrique los rodamientos de cada rueda al menos una vez por temporada con un aceite liviano.
2. MOTOR: siga las instrucciones del manual del motor para el lubricado.

## 10. LIMPIEZA

**⚠ CUIDADO:** No riegue el motor con una manguera. El agua podría dañar el motor o contaminar el sistema de combustible.

1. Limpie la cubierta con un paño seco.
2. Riegue debajo de la cubierta inclinando la cortadora de césped para que la bujía esté hacia arriba.

### 10.1 FILTRO DE AIRE DEL MOTOR

**⚠ CUIDADO:** Impida que la tierra o el polvo tapen la espuma del filtro de aire. El filtro de aire del motor debe controlarse (limpiarse) cada 25 horas de funcionamiento normal. La espuma debe controlarse regularmente si se usa la cortadora de césped en ambientes con abundante polvo seco.

#### PARA LIMPIAR EL FILTRO DE AIRE

1. Levante la lengüeta en la parte superior de la tapa del filtro. (Fig.13A)
2. Retire la tapa del filtro.
3. Lave el elemento filtrante en agua con jabón. (Fig.13B) **¡NO USE GASOLINA!**
4. Seque con aire el elemento filtrante.
5. Coloque unas gotas de aceite SAE30 sobre la espuma y apriete firmemente para eliminar el exceso de aceite.
6. Vuelva a colocar el filtro.

**NOTA:** Cambie el filtro si está raído, rasgado, dañado o si es imposible limpiarlo.

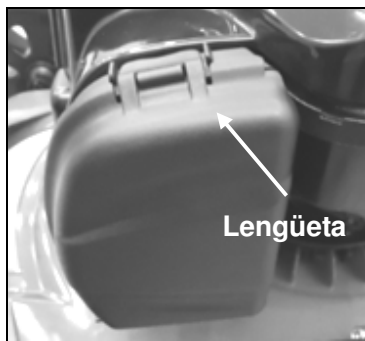

Fig.13A

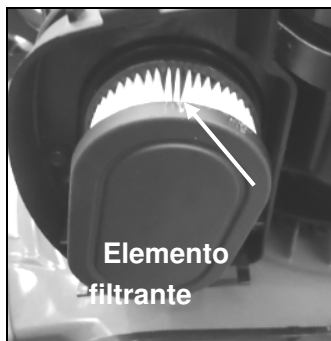

Fig.13B

## 10.2 CUCHILLA DE CORTE

**⚠ CUIDADO:** Asegúrese de desconectar y poner a la tierra el cable de la bujía antes de trabajar sobre la cuchilla de corte para evitar el arranque accidental del motor. Protéjase las manos con guantes gruesos o un trapo para agarrar las cuchillas de corte.

Incline la cortadora de césped según lo indicado en el manual del motor. Quite el perno hexagonal y la arandela que sujetan la cuchilla y el adaptador de la cuchilla al cigüeñal del motor. Quite la cuchilla y el adaptador del cigüeñal.

**⚠ ADVERTENCIA:** Inspeccione periódicamente el adaptador de la cuchilla en busca de fisuras, en especial si golpeó un objeto extraño. Cámbielo de ser necesario.

Para obtener mejores resultados, su cuchilla debe estar afilada. Se puede volver a afilar la cuchilla retirándola y usando una muela o afilar el borde cortante manteniéndolo tan cerca del bisel original como sea posible. Es sumamente importante que cada borde cortante sea afilado con la misma magnitud para evitar que la cuchilla quede desbalanceada. Un balance inadecuado de la cuchilla podría causar vibraciones excesivas y dañar el motor y la cortadora de césped. Asegúrese de balancear cuidadosamente la cuchilla después de afilarla. Se puede probar el balance de la cuchilla poniéndola en equilibrio sobre un destornillador con vástago redondo. Retire el metal del lado pesado hasta que halle el equilibrio.

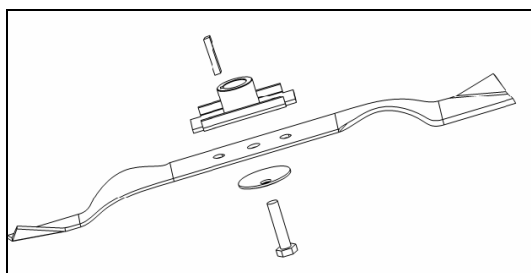

Fig.14

Antes de volver a ensamblar la cuchilla y el adaptador de la cuchilla sobre la unidad, lubrique el cigüeñal del motor y la superficie interior del adaptador de la cuchilla con un aceite liviano. Instale el adaptador de la cuchilla sobre el cigüeñal. Remítase a la (Fig.14). Coloque la cuchilla con el número de pieza mirando hacia el lado opuesto del adaptador. Alinee la arandela sobre la cuchilla e introduzca el perno hexagonal. Atornille el perno hexagonal con la torsión indicada más abajo.

## 10.3 TORSIÓN PARA COLOCAR LA CUCHILLA

Centre el perno con una torsión de 35 Nm-45 Nm para garantizar el funcionamiento seguro de su unidad. TODAS las tuercas y todos los pernos deben controlarse periódicamente para cerciorarse de que estén bien ajustados. Después de un uso prolongado, en especial bajo condiciones de suelo arenoso, la cuchilla empezará a gastarse y a perder un poco su forma original. Se reducirá la eficacia del corte y deberá cambiarse la cuchilla. Cambie únicamente la cuchilla por una cuchilla de repuesto aprobada en la fábrica. El



fabricante no se responsabiliza por los posibles daños causados por un mal equilibrio de la cuchilla. Al cambiar la cuchilla, debe usar el tipo de cuchilla original indicado en la cuchilla (DAYE263001330) (para pedir la cuchilla, comuníquese con su vendedor local o con nuestra empresa)

 **ADVERTENCIA:** No toque la cuchilla rotativa.

## 10.4 MOTOR

Consulte el manual del motor para conocer las instrucciones de mantenimiento del motor.

Haga el mantenimiento del motor con aceite, según lo indicado en el manual del motor que acompaña su unidad.

Lea y siga cuidadosamente las instrucciones.

Haga el mantenimiento del filtro de aire según lo indicado en el manual del motor bajo condiciones normales.

Limpie con una frecuencia de algunas horas ante la presencia de abundante polvo. Cuando el rendimiento del motor decae o cuando se ahoga, es una clara señal de que el filtro de aire debe limpiarse. Para hacer el mantenimiento del filtro de aire, remítase a lo indicado en el manual del motor que acompaña su unidad.

La bujía debe limpiarse y la separación de los electrodos debe configurarse de nuevo una vez por temporada.

Se recomienda cambiar la bujía al comienzo de cada temporada de corte de césped; consulte el manual del motor para saber cuál es el tipo correcto de bujía y las especificaciones de la separación de los electrodos.

Limpie regularmente el motor con un paño o un cepillo. Mantenga el sistema de enfriamiento (zona de la carcasa del ventilador) limpio para permitir una buena circulación de aire, la cual es esencial para el rendimiento del motor y su vida útil. Asegúrese de quitar el césped, la tierra y los residuos de combustible del área del silenciador.

## 11. INSTRUCCIONES PARA EL ALMACENAMIENTO (FUERA DE TEMPORADA)

Los pasos siguientes deben seguirse para preparar la cortadora de césped antes de guardarla.

1. Vacíe el tanque después del último corte de césped de la temporada.

a) Vacíe el tanque de gasolina con una bomba de succión.

 **CUIDADO:** No vacíe la gasolina en espacios cerrados, cerca de fuegos expuestos, etc. ¡No fume! Los humos de la gasolina pueden causar explosiones o incendios.

b) Ponga en marcha el motor y déjelo andar hasta que haya usado lo que queda de gasolina y se pare.

c) Retire la bujía. Use una aceitera para verter aproximadamente 20 ml de aceite en la cámara de combustión. Accione el motor de arranque para distribuir uniformemente el aceite en la cámara de combustión. Cambie la bujía.

2. Limpie y aceite cuidadosamente la cortadora de césped según lo descrito más arriba debajo de "Instrucciones para el lubricado".

3. Aceite levemente la cortadora para evitar la corrosión.

4. Guarde la cortadora de césped en un lugar seco, limpio y al resguardo de las heladas, lejos del alcance de personas no autorizadas.

 **CUIDADO:** El motor debe enfriarse por completo antes de guardar la cortadora de césped.

 **NOTA:**

- Al guardar cualquier tipo de herramienta eléctrica en un sitio sin ventilación o en un cobertizo para el almacenamiento de materiales,

-Procure tomar medidas para evitar la oxidación del equipo. Cubra el equipo con aceite liviano o silicona, en especial los cables y todas las piezas móviles.

-Tenga cuidado de no doblar o retorcer los cables.

-Si el cable del estérter se desconecta del cable de guiado en la manivela, desconecte y ponga a la tierra el cable de la bujía, pulse la manivela de mando de la cuchilla y tire lentamente el cable del estérter desde el motor. Deslice el cable del estérter en el perno del cable de guiado en la manivela.

### Transporte

Apague el motor y déjelo enfriarse. Luego, desconecte el cable de la bujía y vacíe el tanque de combustible según las instrucciones del manual del motor. Asegúrese de no doblar ni dañar la cortadora al pasar la cortadora de césped sobre obstáculos.

## 12. SOLUCIÓN DE PROBLEMAS

PROBLEMA	CAUSA PROBABLE	MEDIDA CORRECTIVA
El motor no se enciende.	El estérter de la válvula reguladora no está en la posición correcta en las condiciones imperantes.	Coloque la válvula reguladora en la posición correcta.
	El tanque de combustible está vacío.	Llene el tanque con combustible: remítase al MANUAL DEL MOTOR.
	El elemento filtrante del filtro de aire está sucio.	Limpie el elemento filtrante del filtro de aire: remítase al MANUAL DEL MOTOR.
	La bujía está mal ajustada.	Ajuste la bujía a 25-30 Nm.
	El cable de la bujía está mal ajustado o desconectado de la bujía.	Instale el cable de la bujía en la bujía.
	La separación de los electrodos de la bujía es incorrecta.	Fije la separación de los electrodos entre 0,7 y 0,8 mm.
	La bujía funciona mal.	Instale una nueva bujía con la separación correcta entre los electrodos: remítase al MANUAL DEL MOTOR.
	El carburador está inundado de combustible.	Retire el elemento filtrante del filtro de aire y tire constantemente del cable del motor de arranque hasta que el carburador se limpie solo e instale el elemento filtrante del filtro de aire.
	Módulo de encendido defectuoso.	Comuníquese con el agente de servicio.
El motor pierde potencia o le cuesta arrancar.	Tierra, agua o tanque de combustible viciado.	Vacíe el combustible y limpie el tanque. Llene el tanque con combustible limpio y fresco.
	El orificio de ventilación de la tapa del tanque de combustible está tapado.	Limpie o cambie la tapa del tanque de combustible.
	El elemento filtrante del filtro de aire está sucio.	Limpie el elemento filtrante del filtro de aire.
El motor funciona en	La bujía funciona mal.	Instale una nueva bujía con la separación correcta entre los electrodos: remítase al MANUAL DEL

forma errática.		MOTOR.
	La separación de los electrodos de la bujía es incorrecta.	Fije la separación de los electrodos entre 0,7 y 0,8 mm.
	El elemento filtrante del filtro de aire está sucio.	Limpie el elemento filtrante del filtro de aire: remítase al MANUAL DEL MOTOR.
El funcionamiento al vacío del motor es deficiente.	El elemento filtrante del filtro de aire está sucio.	Limpie el elemento filtrante del filtro de aire: remítase al MANUAL DEL MOTOR.
	Las ranuras de aire del motor están tapadas.	Retire los residuos que tapan las ranuras.
	Las aletas de refrigeración y los conductos de aire debajo de la carcasa del ventilador del motor están tapados.	Retire los residuos de las aletas de refrigeración y los conductos de aire.
El motor falla a altas velocidades.	La separación de los electrodos de la bujía es insuficiente.	Fije la separación de los electrodos entre 0,7 y 0,8 mm.
El motor se sobrecalienta.	El flujo de aire de enfriamiento está limitado.	Quite los residuos de las ranuras en la corona, la carcasa del ventilador y los conductos de aire.
	Bujía incorrecta.	Instale una bujía y aletas de refrigeración originales en el motor.
La cortadora de césped vibra de forma anormal.	La unidad de corte está suelta.	Ajuste la cuchilla.
	La unidad de corte está desbalanceada.	Balancee la cuchilla.

### 13. GARANTÍA

Según lo dispuesto por las reglamentaciones legales, este producto tiene una garantía de 24 meses a partir de la fecha de compra por el primer usuario (para uso particular).

Esta garantía cubre todos los desperfectos materiales o de fabricación. No incluye los defectos surgidos a raíz del desgaste normal de las piezas, como los cojinetes, las escobillas, los cables, los enchufes o los accesorios como los taladros, las brocas, las cuchillas de sierra, etc. Tampoco incluye los defectos producidos a raíz de abusos, accidentes o modificaciones, ni los costos de transporte.

Nos reservamos el derecho de rechazar cualquier reclamo en caso de no poder comprobar la compra o cuando es evidente que no se le dio el mantenimiento adecuado al producto (ranuras de ventilación limpias, escobillas de carbón cuidadas regularmente).



Guarde su boleto de compra como prueba de su fecha de compra.

Cualquier herramienta desmantelada debe ser devuelta a su vendedor en un estado de limpieza aceptable, en su estuche moldeado por soplado si corresponde, junto a su boleto de compra.

### 14. MEDIO AMBIENTE

Si necesita cambiar su máquina después de un uso prolongado, no la coloque junto a los desechos domésticos. Elimínela en forma ecológica.

## 15. DECLARACIÓN DE CONFORMIDAD DE LA CE

Declaración de conformidad de la CE	
Por el presente documento, declaramos,	Ningbo Daye Garden Machinery Co., Ltd. No.58 Jinfeng Road East, 315403, Yuyao, Zhejiang, R. P. de China
Que la máquina siguiente cumple con los requisitos básicos y adecuados de salud y seguridad que impone la Directiva de la CE en base a su diseño y tipo, tal como la pusimos en circulación.	
Ante cualquier alteración de la máquina que no hayamos avalado, la presente declaración perderá su validez.	
Descripción de la máquina	Cortadora de césped a gasolina
Tipo de máquina	DYM1720C
Desplazamiento	167 cm <sup>3</sup>
Largo máx. de corte	510 mm
Nivel sonoro medido	95,6 dB (A)
Nivel sonoro garantizado	98 dB(A) Organismo notificado para la Directiva de la CE 2000/14/CE:0036 TüV SüD Industrie Service GmbH Westendstrasse 199. 80686 München. Deutschland
Directivas aplicables de la CE	2006/42/CE 2014/30/UE 2000/14/CE
Normas armonizadas aplicables	EN ISO 5395-1 EN ISO 5395-2 EN ISO 14982
Firma autorizada/Fecha/Lugar	 Ningbo Daye Garden Machinery Co., Ltd. No.58 Jinfeng Road, Yuyao, Zhejiang 315403, R. P. de China 2018-11-22
Cargo del firmante	Gerente general
Nombre y dirección de la persona autorizada a compilar el archivo técnico	 Ningbo Daye Garden Machinery Co., Ltd. No.58 Jinfeng Road, Yuyao, Zhejiang 315403, R. P. de China